

Rocks IP65 52KLM 840 WIDE SSA03H



Artikelnummer 2825440

Datenblatt generiert am Samstag, 11. Juli 2026 02:48:37



CE



U

R

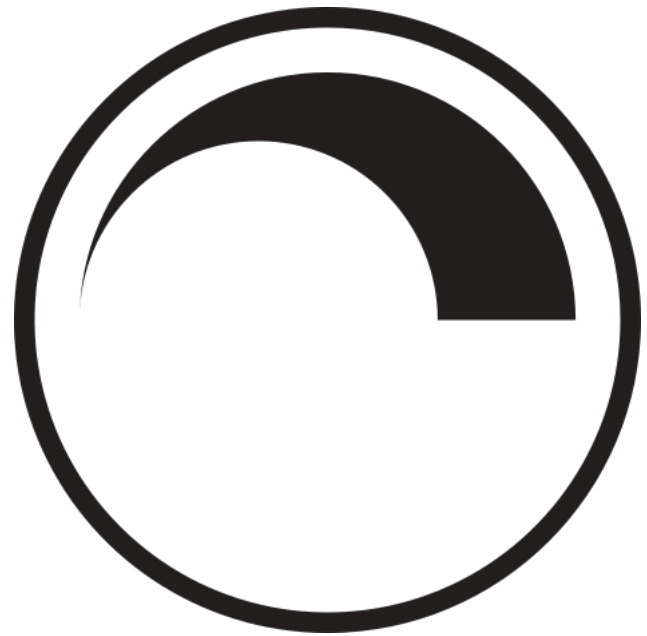

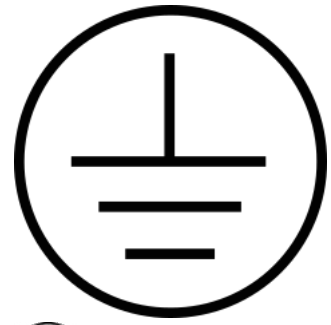

850°C

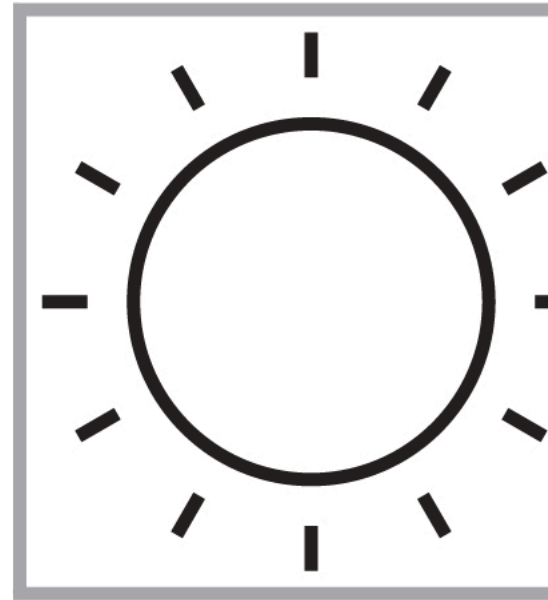
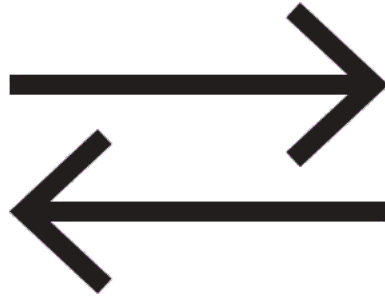
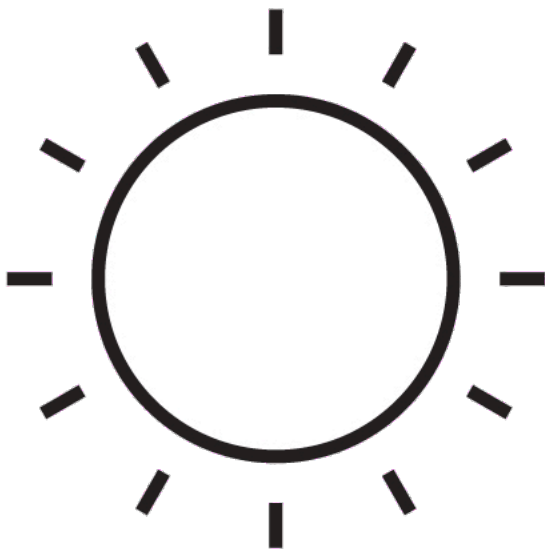
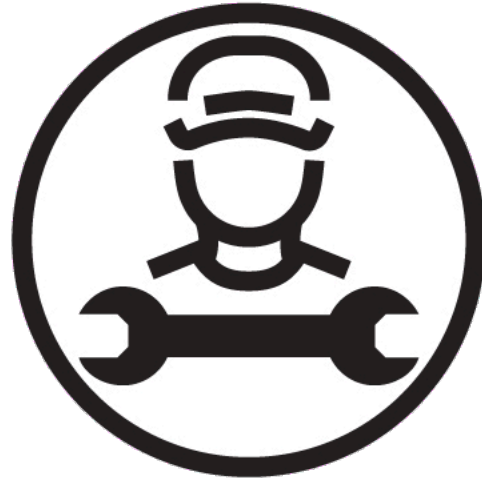

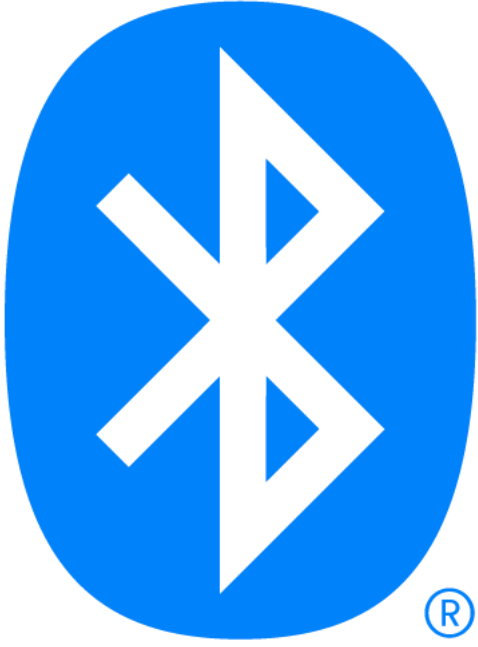

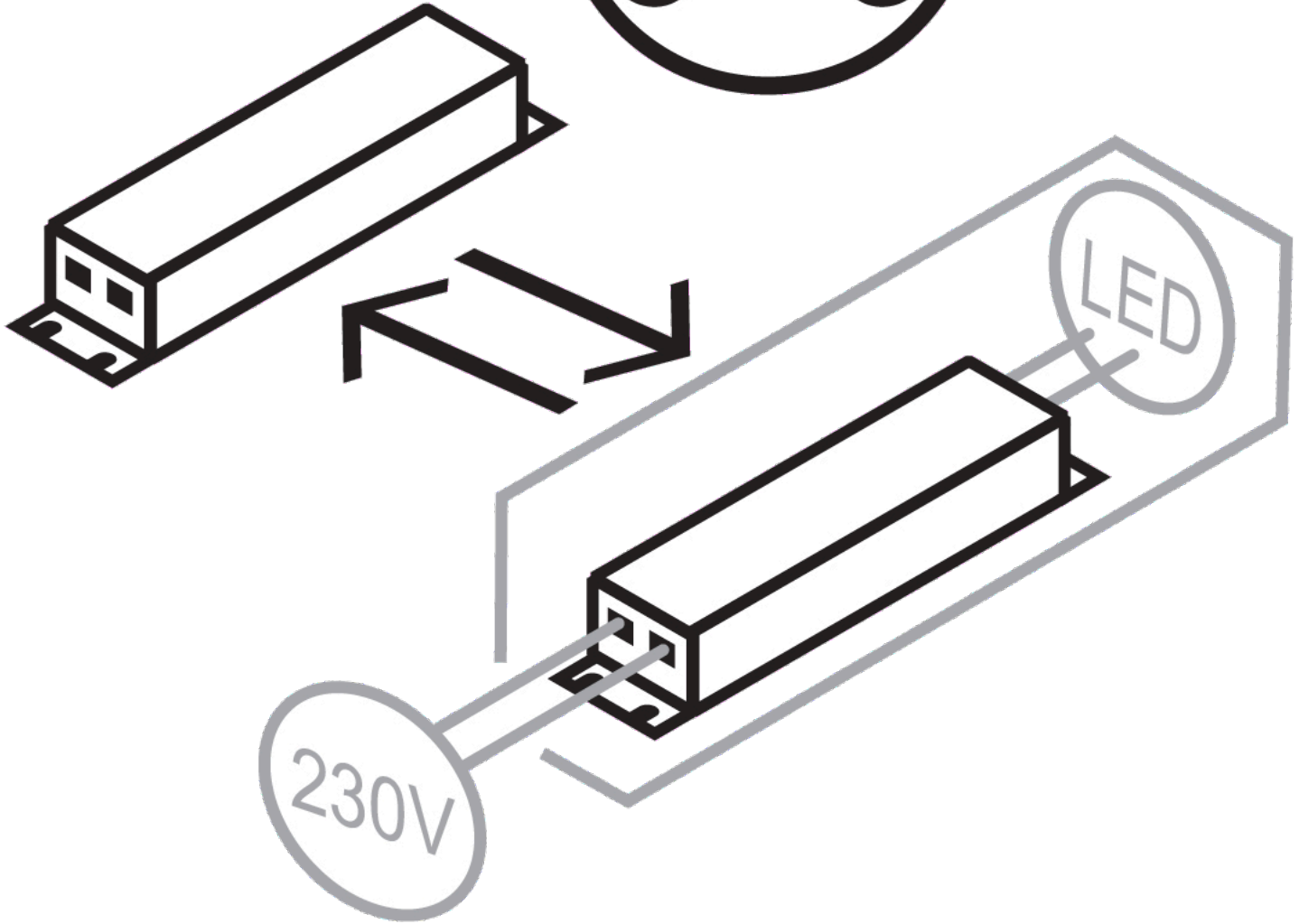

SylSmart®

Logistics and Industry high bay luminaire with Symmetrical Wide beam optics to provide homogenous light distribution for open space areas, comes complete with 2000mm flying lead and Connected (SSA) - Sensor version, 54000lm, 290W, 186lm/W, 105.000hrs L80B50 lifespan, 446 x 963 x 112mm (LxWxD) dimensions, 10.78kg weight, RAL7012 Basalt Grey color, -20...

Technische Werte

Größe (mm)

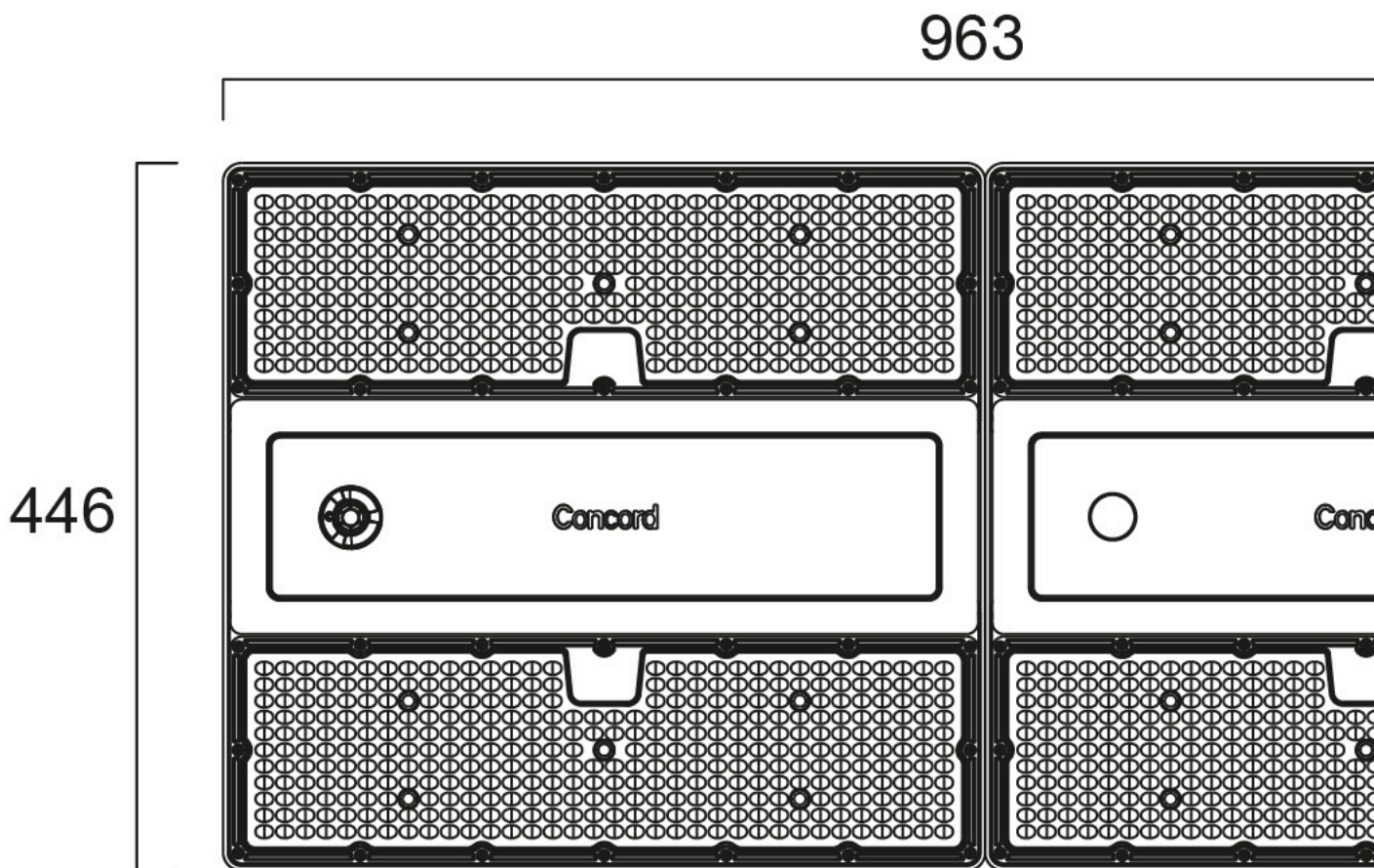

Photometric

0.5	0.73 0.75	E(0°) 163365 E(C90) 36.2° 42166 E(C0) 37.0° 41798
1.0	1.46 1.51	E(0°) 40541 E(C90) 36.2° 10787 E(C0) 37.0° 10460
1.5	2.20 2.26	E(0°) 16152 E(C90) 36.2° 4794 E(C0) 37.0° 4644
2.0	2.93 3.01	E(0°) 10210 E(C90) 36.2° 2697 E(C0) 37.0° 2612
2.5	3.66 3.77	E(0°) 6535 E(C90) 36.2° 1725 E(C0) 37.0° 1672
3.0	4.39 4.52	E(0°) 4538 E(C90) 36.2° 1199 E(C0) 37.0° 1161

Distance [m] Cone diameter [m] Illuminance [lx]
 — C0 - C180 (Half beam angle: 74.0°)
 — C90 - C270 (Half beam angle: 72.4°)

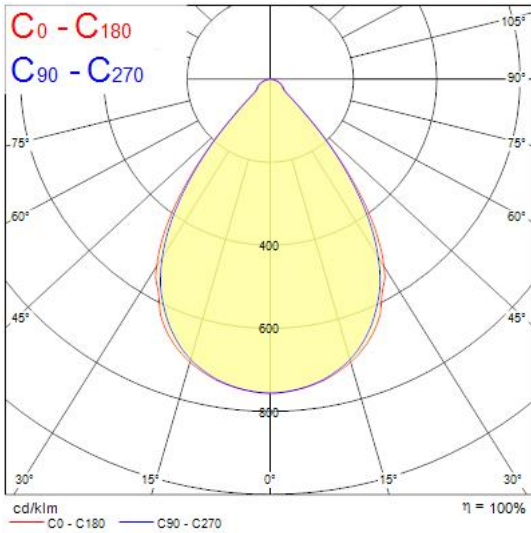

Allgemeine Daten

Produktname
 Rocks IP65 52KLM 840 WIDE SSA03H
 Technologie
 LED
 Sockel
 N/A
 Gehäuse
 Aluminium
 Montage
 Suspended
 Integrierter Präsenzmelder
 NONE
 Allgemeine Anwendungsbereiche
 Logistics & Industry
 Umgebungstemperaturbereich
 -20°C...+40°C
 ETIM Klasse
 EC001716
 Garantie
 5 Jahre

Optische Daten

Leuchtenlichtstrom (lm)
 54000
 Systemeffizienz (lm/W)
 186
 Farbtemperatur (K)
 4000
 Lichtfarbe
 Neutral White
 Farbwiedergabeindex (Ra)
 80
 Farbkonsistenz (SDCM)
 SDCM3
 Farbabweichung (SDCM)
 3
 Ausstrahlungswinkel (°)

Distributionstyp
Symmetric
Blendungsbegrenzung
< 22
Photobiological Risk Group
RG1

Elektrische Daten

Notbeleuchtungstyp
Leistungsaufnahme gesamt (W)
290
Primary Supply/Product voltage - min (V)
220.0
Primary Supply/Product voltage - max (V)
240.0
Leistungsfaktor der Lampe
0.95
THD (bei 230V, 50Hz, bei 100% Dimm-Level)
8
Elektrische Schutzklasse
Class I
Vorschaltgerät benötigt
No
Betriebsgerätetyp
LED driver constant current
Dimmbar
Yes
Dimming method
SylSmart Connected (SSA)
Stromstärke (mA)
900
Einschaltstrom (A)
3.3
Dauer Einschaltstrom (µs)
3000
Energy Efficiency Class (A->G) of contained light source
B
Nennfrequenz (Hz)
50/60Hz
Max. Anzahl Leuchten pro 10A C Sicherung
21
Max. Anzahl Leuchten pro 13A C Sicherung
27
Max. Anzahl Leuchten pro 16A C Sicherung
33
Max. Anzahl Leuchten pro 20A C Sicherung
42
Max. Anzahl Leuchten pro 10A B Sicherung
12
Max. Anzahl Leuchten pro 13A B Sicherung
16
Max. Anzahl Leuchten pro 16A B Sicherung
33
Max. Anzahl Leuchten pro 20A B Sicherung
25

Lifetime data

Lebensdauer - L70B50
120000
Lebensdauer - L80B50
105000
Lebensdauer - L80B20
91000

Physikalische Daten

Gehäusefarbe
Grey
IP Schutzart
IP65
IK Schutzart
IK08
Diffusormaterial
PC Polycarbonate
Reflektoroberfläche
Matt
Länge (mm)
963
Breite (mm)
446
Nominale Produkthöhe (mm)
112

Gewicht (kg)
10.78

Packaging

EAN Code
5025768254408
Einzelverpackung Länge (cm)
102.0
Einzelverpackung Breite (cm)
49.5
Einzelverpackung Tiefe (cm)
20.0
DUN 14 (außen)
05025768254408
Anzahl an Einheiten je Außenverpackung
1
Außenverpackung Länge (cm)
102.0
Außenverpackung Breite (cm)
49.5
Außenverpackung Tiefe (cm)
20.0

Safety data

Glühdrahttest (°C)
850
Optimale Betriebstemperatur (°C)
-20-40